

lěvoit®



NÁVOD K POUŽITÍ

Čistička vzduchu Smart True HEPA

Model: Core 300S

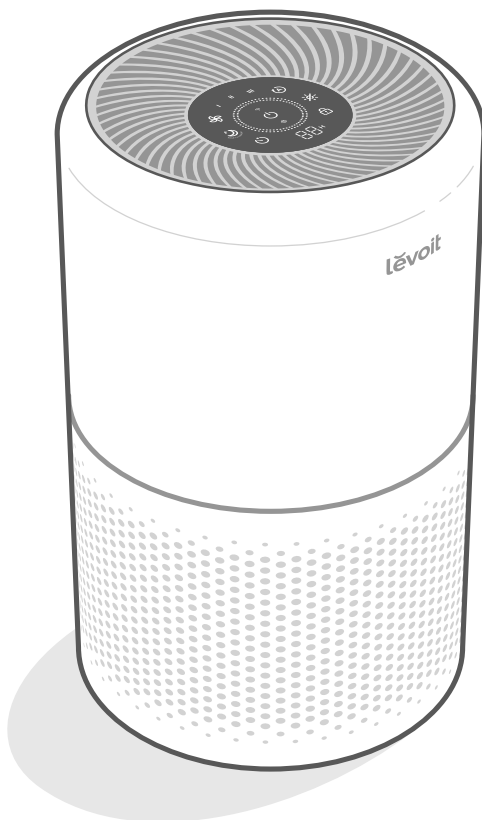

CS

Obsah

Obsah balení	3
Technické parametry	3
Bezpečnostní informace	4
Seznamte se s čističkou vzduchu	5
Ovládací prvky	6
Začínáme	7
Používání čističky vzduchu	8
3stupňový filtrační systém	12
Náhradní filtry Levoit	13
Péče a údržba	14
Odstraňování problémů	16
Zákaznická podpora	19

Čistička vzduchu Smart True HEPA**Model: Core 300S****Obsah balení**

- 1x Čistička vzduchu
- 1x 3stupňový filtr (předinstalovaný)
- 1x Návod k použití

Technické parametry

Zdroj napájení	AC 220–240V, 50/60Hz
Výkon	15W
Ideální velikost místnosti	41 m ² Poznámka: <ul style="list-style-type: none"> • Účinnost i ve větších místnostech, ale čištění vzduchu bude trvat déle. • Ideální velikost místnosti vychází ze 2 výměn vzduchu za hodinu (ACH).
CADR (CFM)	195 m ³ /h / 115 CFM
Provozní podmínky	Teplota: -10°–40°C
	Vlhkost vzduchu: < 85% RH
Úroveň hluku	22–47dB
Rozměry	22 x 22 x 36 cm
Hmotnost	2.7 kg
Frekvenční rozsah WiFi®	2412–2472MHz E.I.R.P.: < 20dBm
Frekvenční rozsah Bluetooth®	2402–2480MHz E.I.R.P.: < 20dBm

Poznámka: Chcete-li získat přístup k dalším chytrým funkcím, stáhněte si bezplatnou aplikaci VeSync (viz strana 8).

PŘEČTĚTE SI POKYNY NÍŽE A UCHOVEJTE JE PRO DALŠÍ POUŽITÍ

Pro snížení rizika požáru, úrazu elektrickým proudem nebo jiného zranění, prosím, **dodržujte všechny níže uvedené bezpečnostní pokyny.**

Obecné bezpečnostní pokyny

- Čističku vzduchu používejte **pouze** podle pokynů v tomto návodu k použití.
 - **Nepoužívejte** čističku bez odstranění plastového obalu z filtru. Čistička by nefiltrovala vzduch a mohla se přehřívat, což by mohlo způsobit požár.
 - **Nepoužívejte** čističku vzduchu venku.
 - Udržujte čističku vzduchu mimo dosah vody a mokřích nebo vlhkých prostorů. Čističku nikdy nepokládejte do vody nebo jiné tekutiny.
 - **Nepoužívejte** čističku v nadměrně vlhkých oblastech.
 - Udržujte čističku vzduchu mimo zdroje tepla.
 - **Nepoužívejte** čističku tam, kde se nacházejí hořlavé plyny, pára, kovový prach, aerosolové produkty (spreje) nebo výpary z průmyslových olejů.
 - Udržujte čističku vzduchu minimálně 1.5m od přístrojů distribuujících kyslík.
 - **Nevkládejte** žádné předměty do otvorů čističky.
 - Na čističku vzduchu si **nesedějte ani na ni nepokládejte** těžké předměty.
 - Udržujte vnitřek čističky vždy suchý. Abyste zabránili hromadění vlhkosti, vyhněte se umístění v místnostech, kde probíhají velké teplotní změny nebo pod klimatizací.
 - Před prováděním údržby (například při výměně filtru) čističku vzduchu **vždy** odpojte.
 -
 - **VAROVÁNÍ:** Abyste snížili riziko požáru nebo úrazu elektrickým proudem, nepoužívejte tuto čističku vzduchu s žádnými polovodičovými ovladači rychlosti (jako je spínač stmívače).
 - Čistička vzduchu není určena pro komerční použití. **Pouze** pro použití v domácnosti.
- Tuto čističku vzduchu mohou používat děti ve věku od 8 let a osoby se sníženými fyzickými, smyslovými nebo mentálními schopnostmi nebo s nedostatkem zkušeností a znalostí, pokud jsou pod dohledem nebo dostali pokyny týkající se bezpečného používání a rozumí souvisejícím rizikům. Děti si nesmí hrát s čističkou vzduchu. Čištění a údržbu by neměly provádět děti bez dozoru.
 - Pokud je napájecí kabel poškozený, musí být vyměněn výrobcem, jeho servisním zástupcem nebo podobně kvalifikovanou osobou, aby se předešlo nebezpečí.

Zástrčka a kabel

- Čističku vzduchu udržujte v blízkosti zásuvky, do které je zapojena.
- **Nikdy** nepokládejte kabel do blízkosti jakéhokoli zdroje tepla.
- **Nezakrývejte** kabel kobercem ani jiným potahem. **Neumísťujte** kabel pod nábytek nebo jiné vybavení.
- Udržujte kabel mimo oblasti, kde lidé často chodí. Umístěte kabel na místo, kde o něj nezapoknete.

Elektromagnetická pole (EMF)

Vaše čistička vzduchu Levoit splňuje všechny standardy týkající se elektromagnetických polí (EMF). Při správném zacházení a podle pokynů v tomto návodu k použití je používání spotřebiče na základě dnes dostupných vědeckých důkazů bezpečné.

SEZNAMTE SE S ČISTIČKOU VZDUCHU

- A. Indikátory intenzity výkonu
- B. Intenzita výkonu
- C. Vypínač
- D. Režim spánku
- E. Časovač
- F. Ukazatel časovače
- G. Indikátor WiFi®
- H. Automatický režim
- I. Kruhy indikátoru kvality vzduchu
- J. Vypnutí displeje
- K. Indikátor kontroly filtru
- L. Uzamčení displeje
- M. Vývody vzduchu
- N. Pouzdro čističky
- O. Přívody vzduchu
- P. Laserový senzor prachu AirSight™ Plus
- Q. Protiskluzové podložky
- R. Kryt filtru
- S. 3stupňový HEPA filtr

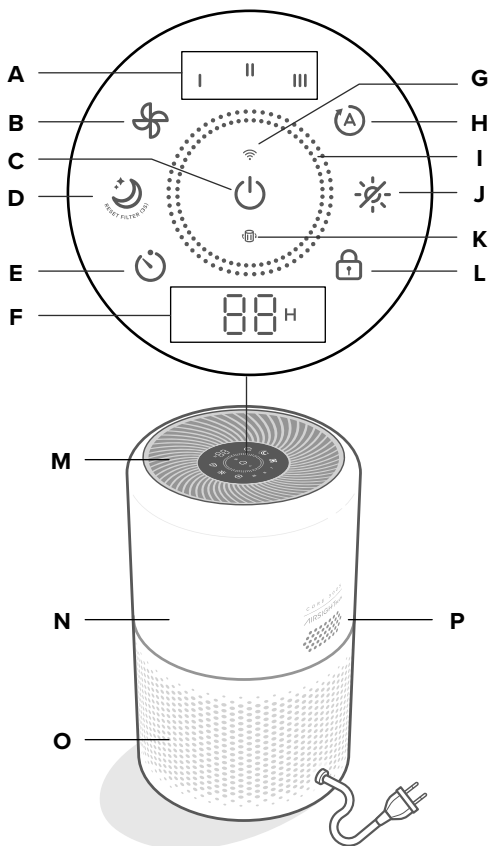

Zadní strana

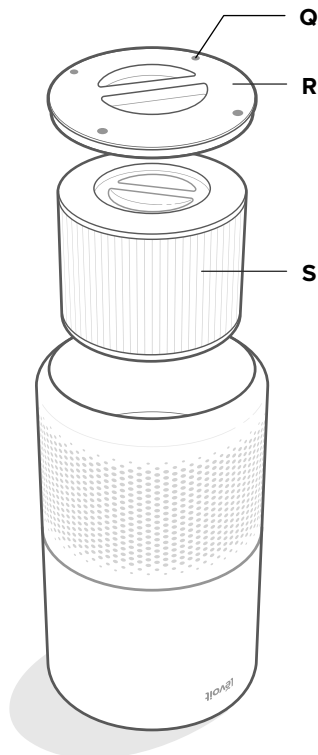

Přední strana, vzhůru nohama

OVLÁDACÍ PRVKY



Vypínač

- Pro zapnutí/vypnutí čističky vzduchu.
- Stisknutím a podržením nakonfigurujete čističku vzduchu. Další informace najdete v pokynech k aplikaci VeSync.



Indikátor WiFi

- Indikuje, zda je WiFi zapnutá (svítí), vypnutá (nesvítí) nebo je ve stavu konfigurace (bliká). Další informace najdete v pokynech k aplikaci VeSync.



Intenzita výkonu

- Pro změnu intenzity výkonu čističky: I (nízká), II (střední) a III (vysoká).
- Klepnutím na tlačítko intenzity výkonu, když je čistička vzduchu v režimu spánku nebo automatickém režimu, tento režim opustíte.



Režim spánku

- Pro zapnutí režimu spánku (viz strana 9).
- Stisknutím a podržením po dobu 3 sekund resetujete indikátor kontroly filtru.



Časovač

- Procházení možnostmi nastavení časovače (viz strana 10).
- Podržením tlačítka časovače po dobu 2 sekund vám umožní rychlejší procházení možnostmi časovače.



Automatický režim

- Zapne automatický režim (viz strana 9).



Vypnutí displeje

- Tímto tlačítkem vypnete displej (viz strana 10).
- Klepnutím na jakékoli tlačítko (kromě vypínače) displej znovu zapnete.



Uzamčení displeje

- Zabraňuje nežádoucím změnám aktuálních nastavení (viz strana 10).
- Bliká, když klepnete na jakékoli jiné tlačítko, což znamená, že je displej uzamčený.



Indikátor kontroly filtru

- Svítí, když je potřeba zkontrolovat filtr (viz sekce **Indikátor kontroly filtru**, strana 14).
- Resetujte indikátor kontroly filtru stisknutím a podržením tlačítka režimu spánku na 3 sekundy.

ZAČÍNÁME

1. Obaťte řistiřku vzduřku vřhřuru nořama. Otořte krytem filtru proti směru hodinovřých ruřĩek a sundejte jej. [Obrãezek 1.1]

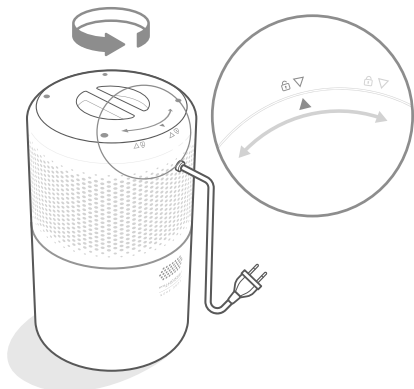

Obrãezek 1.1

3. Nasařte kryt filtru a otořením ve směru hodinovřých ruřĩek jej zajistěte. [Obrãezek 1.3]



Obrãezek 1.3

2. Vyjměte filtr z plastověho obalu a umistěte jej zpět do řistiřky vzduřku rukojetí směřující nahoru. [Obrãezek 1.2]

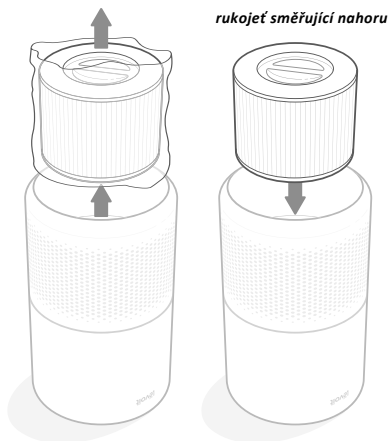

Obrãezek 1.2

4. Umistěte řistiřku na plořhý, stabilní povrch displejem nahoru. Na vřech stranách řistiřky poneřte volný prostor alespoř 38cm. Chraňte řistiřku před řĩmkoli, co by blokovalo prouděním vzduřku, napřĩek zãvěsy. [Obrãezek 1.4]

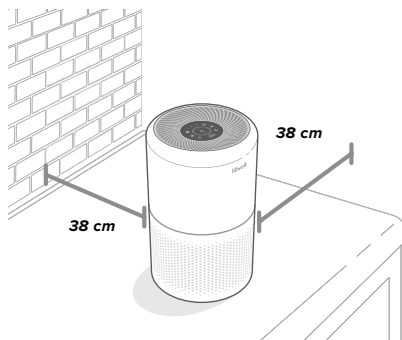

Obrãezek 1.4

Nastavení v aplikaci VeSync

1. Ke stažení aplikace VeSync naskenujte QR kód níže nebo vyhledejte aplikaci v App Store® nebo Google Play.
2. Otevřete aplikaci VeSync. Přihlaste se nebo se zaregistrujte.
3. Pro nastavení čističky vzduchu postupujte podle pokynů v aplikaci.



Připojení k Amazon Alexa nebo Google Assistant™

Pomocí aplikace VeSync můžete připojit čističku vzduchu k Amazon Alexa nebo Google Assistant™. Při nastavování hlasového asistenta postupujte podle pokynů v aplikaci.

POUŽITÍ ČISTIČKY VZDUCHU

Poznámka: Použití aplikace VeSync vám umožňuje ovládat čističku vzduchu dálkově. Také získáte přístup k dalším funkcím a vlastnostem.

1. Zapojte čističku do zásuvky a zapněte ji pomocí vypínače. Intenzita výkonu je nastavena na úrovni I [Obrázek 2.1]
2. Stiskněte tlačítko , pokud chcete měnit intenzitu výkonu mezi úrovněmi I, II a III.

Poznámka:

- Indikátory nejsou tlačítka a nelze je použít ke změně intenzity výkonu.
- Indikátory intenzity výkonu se rozsvítí, kdy je čistička aktivní.
- Úroveň III intenzity výkonu je nejhlučnější, ale vyčistí vzduch nejrychleji.
- Chcete-li dosáhnout nejlepších výsledků nebo vyřešit specifický problém s kvalitou vzduchu (například zbavit se kouře), zapněte nejvyšší intenzitu výkonu na 15-20 minut, než použijete nižší výkon.
- Pro efektivní čištění vzduchu nechte okna a dveře zavěšené, když je čistička zapnutá.

3. Stisknutím vypínače vypnete čističku vzduchu.

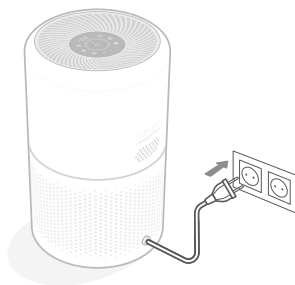

Obrázek 2.1

Funkce paměti

Když je čistička vzduchu zapojena do zásuvky a vypnuta, zapamatuje si předchozí nastavení intenzity výkonu, režimu spánku, automatického režimu, uzamčení displeje a vypnutí displeje.

Když je čistička vzduchu odpojená ze zásuvky a vypnutá, bude si pamatovat pouze předchozí nastavení intenzity výkonu, režimu spánku a automatického režimu.

Poznámka: Čistička vzduchu si pamatuje poslední zvolené nastavení časovače (1–12 hodin), ale časovač se automaticky neobnoví. Po opětovném zapnutí čističky vzduchu budete muset časovač znovu vybrat a nastavit.

Režim spánku

Režim spánku funguje tiše pomocí intenzity výkonu úrovní nižší než I.

1. Stiskněte  pro zapnutí/vypnutí režimu spánku.
2. Pokud nestisknete žádné další tlačítko po zapnutí režimu spánku, displej se po 3 sekundách vypne.

Poznámka:

- Když je displej vypnutý, stisknutím libovolného tlačítka (kromě vypínače) displej znovu zapnete. Pokud nestisknete další tlačítko, displej se po 3 sekundách znovu vypne.
- Indikátor kontroly filtru se rozsvítí a zůstane svítit, pokud je čas zkontrolovat váš filtr (viz strana 14).

Automatický režim

Automatický režim využívá AirSight Plus, inteligentní laserový senzor prachu uvnitř čističky vzduchu, k automatické úpravě intenzity výkonu podle kvality vzduchu. Pokud je například špatná kvalita vzduchu, intenzita výkonu se automaticky nastaví na vysokou.

Indikátor kvality vzduchu		
Barva indikátoru	Kvalita vzduchu	Auto režim Intenzita výkonu
Modrá	Výborná	Režim spánku
Zelená	Dobrá	Nízká
Oranžová	Průměrná	Střední
Červená	Špatná	Vysoká

Poznámka:

- Čističe vzduchu bude trvat 5 sekund, než zjistí kvalitu vzduchu při každém zapnutí. Během této doby budou kruhy indikátoru kvality vzduchu modré. Po 5 sekundách kroužky indikátoru kvality vzduchu změní barvu na základě zjištěné kvality vzduchu.
- Aplikace VeSync podporuje další automatické režimy: Tichý automatický režim a Efektivní automatický režim (viz strana 11).

Pohotovostní režim

Čistička vzduchu je v pohotovostním režimu, když je vypnutá, ale zapojená do zásuvky.

Poznámka: Uzamčení displeje lze použít, když je čistička vzduchu v pohotovostním režimu, aby se čistička vzduchu znovu nezapnula. Laserový prachový senzor bude stále detekovat kvalitu okolního vzduchu a bude vám poskytovat aktualizace stavu vzduchu v aplikaci VeSync.

Časovač

Můžete nastavit časovat v rozmezí 1-12 hodin.

1. Opakovaným klepnutím na tlačítko časovače vyberte čas v krocích po 1 hodině. Když jste vybrali požadovaný čas, displej třikrát zabliká a časovač se spustí automaticky.

Poznámka:

- *Ukazatel časovače bude odpočítávat od zvoleného času. Po dokončení odpočítávání se čistička vypne.*
- *Stisknutím a podržením tlačítka časovače na 2 sekundy procházíte možnostmi časovače rychleji.*
- *Ukazatel časovače nelze použít k výběru času.*
- *Ukazatel se rozsvítí, když je časovač aktivní.*

2. Po dokončení odpočítávání časovače se čistička vzduchu vypne.

3. Pro zrušení časovače stiskněte opakovaně tlačítko časovače, dokud se na displeji nezobrazí "--H" a třikrát nezabliká.

Poznámka:

- *Intenzitu výkonu můžete kdykoli změnit, i když je časovač zapnutý.*
- *Časovač se restartuje, pokud dojde ke změně času.*
- *Čistička vzduchu si při vypnutí pamatuje poslední nastavení časovače, ale časovač bude zrušen a bude nutné jej restartovat.*
- *V aplikaci VeSync můžete nastavit časovač v rozmezí 1–24 hodin.*

Vypnutí displeje

Tím se vypne osvětlení displeje na čističce vzduchu, včetně tlačítek a indikátorů (kromě indikátoru kontroly filtru).

1. Klepněte na tlačítko vypnutí displeje pro vypnutí displeje.
2. Klepnutím na libovolné tlačítko (kromě tlačítka vypnutí displeje nebo vypínače) displej dočasně znovu zapnete. Pokud neklepnete na jiné tlačítko, displej se po 3 sekundách opět vypne.
3. Klepnutím na tlačítko vypnutí displeje znovu zapnete displej. Displej zůstane zapnutý a znovu se nevypne.

Poznámka: *Indikátor kontroly filtru se zapne a bude svítit, pokud je čas zkontrolovat váš filtr (viz strana 14).*

Uzamčení displeje

Když je čistička vzduchu zapnutá, můžete zamknout displej, abyste zabránili nechtěné změně nastavení. Na klepnutí tlačítka nereagují.

1. Stisknutím a podržením tlačítka uzamčení displeje po dobu 3 sekund zamknete/odemknete displej.
2. Indikátor uzamčení displeje se rozsvítí a vypínač třikrát zabliká.

Poznámka:

- *Když je displej uzamčen, indikátor uzamčení displeje třikrát zabliká, pokud klepnete na jiná tlačítka na displeji.*
- *Uzamčení displeje lze používat, i když je čistička vzduchu v pohotovostním režimu.*

Funkce aplikace VeSync

Aplikace VeSync vám umožňuje přístup k dalším chytrým funkcím čističky vzduchu, včetně níže uvedených. V rámci aktualizací aplikace můžou být k dispozici další nové funkce.

Dálkové ovládání

- Změňte jakékoli nastavení čističky vzduchu prostřednictvím aplikace, i když je displej uzamčený.

Aktualizace kvality vzduchu

- Zobrazit aktualizace hodnoty PM2.5 v reálném čase v aplikaci.
- Podívejte se na historii kvality vzduchu za předchozí týden.

Automatický režim

- Přístup k dalším automatickým režimům: Tichý automatický režim a Efektivní automatický režim.
- Tichý automatický režim nikdy nepoužívá 2 nejvyšší intenzity výkonu, aby se vyhnul přílišnému hluku.
- Efektivní automatický režim vám umožňuje vybrat velikost oblasti, kterou chcete vyčistit. Čistička vzduchu použije k čištění vzduchu v dané oblasti nejvyšší intenzitu výkonu. Jakmile je vzduch čistý, sníží se na intenzitu výkonu, která nejlépe odpovídá zvolené velikosti místnosti.

Plánování

- Vytvářejte a přizpůsobujte plány pro čističku vzduchu tak, aby odpovídaly vašim rutinám.

Funkce časovače

- Nastavte časovač v rozmezí 1-24 hodin.

Informace o výměně filtru

- Mějte přehled o zbývajcí životnosti filtru díky kontrole procenta životnosti filtru v aplikaci.
- Nakupujte náhradní díly.

O filtru

Čistička vzduchu používá k čištění vzduchu třístupňový filtrační systém.

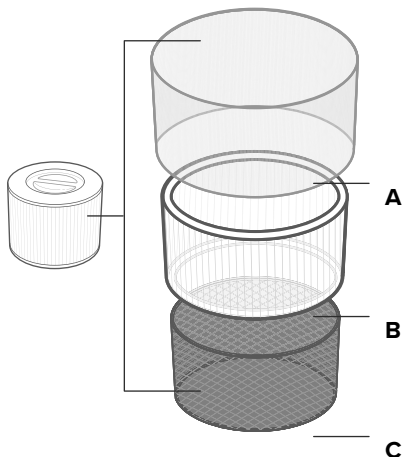

A. Vnější filtr

- Zachycuje nejhrubší částice, jako je prach, zmolky, vlákna, vlasy a zvířecí chlupy.
- Prodlužuje životnost HEPA filtru.

B. HEPA filtr H13

- Odstraňuje 99,97% částic ve vzduchu o průměru až 0,3 mikrometru (μm).
- Filtruje malé částice, jako jsou spóry plísní, drobné prachové částice, kouřové částice, bakterie a viry*, alergeny, jako je pyl, roztoči nebo zvířecí srst.

C. Vysoce účinný karbonový filtr

- Absorbuje nežádoucí pachy, výpary a kouř.
- Filtruje sloučeniny, jako je formaldehyd, benzen, amoniak, sirovodík a těkavé organické sloučeniny (VOC).

**HEPA filtr H13 dokáže ze vzduchu odstranit většinu virů a bakterií, ale nedokáže je zcela odstranit z vašeho prostředí. Čističky vzduchu nemohou zabránit infikované osobě v šíření infekce a nemohou odstranit bakterie a viry z povrchů. Tuto čističku vzduchu používejte společně s dalšími opatřeními.*

CADR (Clean Air Delivery Rate)

Tato čistička vzduchu má CADR 240 m^3/h

CADR měří účinnost čističky vzduchu tím, že udává objem čistého vzduchu, který čistička produkuje za minutu. To je založeno na odstraňování prachu, pylu a kouře, což jsou 3 nejběžnější znečišťující látky v interiéru. Čím vyšší je CADR, tím více částic čistička vzduchu odstraní a tím větší plochu dokáže vyčistit. Hodnoty se měří při nejvyšší intenzitě výkonu čističky.

Výměna vzduchu za hodinu

Rychlost výměny vzduchu udává, kolikrát lze veškerý vzduch v místnosti za 1 hodinu čističkou vyčistit (nebo "změnit"). Výměna vzduchu za hodinu se počítá z doporučené velikosti místnosti za předpokladu výšky stropu 2,4 m. U menších místností se výměna vzduchu za hodinu zvýší. Core 300S má výměnu vzduchu za hodinu na hodnotě 2, což znamená, že může vyměnit vzduch v místnosti 2x za hodinu při maximální intenzitě výkonu. Tato čistička vzduchu je navržena pro použití v jedné uzavřené místnosti do 50 m^2 . Čistička vzduchu je účinná i ve větších místnostech, ale čištění vzduchu bude trvat déle, s nižší výměnou vzduchu za hodinu.

Poznámka: Pro efektivní čištění vzduchu nechte okna i dveře zavřené, když je čistička zapnutá.

Vlhkost vzduchu

Vlhkost může poškodit filtr. Tato čistička vzduchu by měla být používána v místnostech s relativní vlhkostí vzduchu nižší než 85% RH. Pokud použijete čističku vzduchu v místnosti s přílišnou vlhkostí vzduchu, povrch filtru zplísne.

Poznámka: Voda nebo vlhkost zvyšují výskyt plísní. Chcete-li vyřešit problémy s plísněmi, zavzte se zdroje vlhkosti a plíseň vyčistěte. Čističky vzduchu nemohou vyřešit stávající problém s plísní, pouze odstraňují spory plísní ve vzduchu a omezují zápach.

NÁHRADNÍ FILTRY LEVOIT

Vaše čistička vzduchu je dodávána s 3stupňovým originálním filtrem Levoit True HEPA. Můžete si také vybrat náhradní filtr s dalšími vlastnostmi. Vyberte si filtr, který nejlépe odpovídá prostředí vašeho domova.



Core 300-RF

3stupňový originální filtr Levoit True HEPA

Zachycuje jemné částice, jako je prach, pyl a zvířecí srst, a přitom absorbuje běžné domácí pachy, jako jsou pachy domácích zvířat a pachy z vaření.

Nejlepší použití pro: alergie, prach a lehké pachy



Core 300-RF-PA

3stupňový filtr na domácí zvířata Levoit True HEPA

Získejte všechny výhody originálního filtru s přidáním vysoce účinného karbonového filtru, který je velmi účinný pro silné pachy a je přizpůsoben tak, aby absorboval pachy zvířat a pachy z vaření.

Nejlepší použití pro: alergie na domácí zvířata, páchnoucí místnosti



Core 300-RF-TX

3stupňový filtr proti toxinům Levoit True HEPA

Získejte všechny výhody originálního filtru s přidáním vysoce účinného karbonového filtru, který je velmi účinný pro silné pachy a je přizpůsoben tak, aby řešil znečištění ovzduší, cigaretový kouř, výfuky vozidel, toxické plyny a dýmy, těžké organické sloučeniny (VOC) a kouř z lesních požárů.

Nejlepší použití pro: vysoké znečištění ovzduší, kouř



Core 300-RF-MB

4stupňový filtr na plísně a bakterie Levoit True HEPA

Amazon ASIN: B07SCZ46N2

Získejte výhody originálního filtru s další antibakteriální úpravou, která je velmi účinná pro zachycování a inhibici růstu bakterií a spór plísní.

Nejlepší použití pro: plísně, bakterie a zatuchlé prostředí

PÉČE A ÚDRŽBA

Čištění čističky vzduchu

- Před čištěním čističky vytáhněte zástrčku ze zásuvky.
- Vnější část čističky otřete měkkým suchým hadříkem. V případě potřeby otřete kryt čističky vlhkým hadříkem a poté ihned osušte.
- Vnitřní část čističky vzduchu vysajte.
- **Nečistěte** čističku abrazivními chemikáliemi nebo hořlavými čisticími prostředky.

Indikátor kontroly filtru

 se rozsvítí jako upozornění, že máte zkontrolovat filtr. V závislosti na tom, jak často čističku vzduchu používáte, by se měl indikátor rozsvítit zhruba po 6-8 měsících. Při rozsvícení indikátoru kontroly filtru možná ještě nebude potřeba filtr vyměnit, ale měli byste ho zkontrolovat.







Když je vaše čistička vzduchu nastavena pomocí aplikace VeSync, můžete v aplikaci zkontrolovat zbývající životnost filtru. Když přijde čas zkontrolovat váš filtr, obdržíte také oznámení od VeSync.

Čištění filtru

Vnější filtr by měl být čistěn každé 2–4 týdny, aby se zvýšila účinnost a prodloužila životnost vašeho filtru. Vyčistěte vnější filtr měkkým kartáčem nebo hadicí od vysavače, abyste odstranili vlasy, prach a velké částice. [Obrázek 3.1] **Nečistěte** filtr vodou nebo jinými tekutinami.

Resetování indikátoru kontroly filtru

Resetujte indikátor kontroly filtru, když:

- A.**  **rozsvítí červeně.**
1. Vyměňte filtr (viz strana 15).
 2. Zapněte čističku vzduchu.
 3. Stiskněte a podržte  na 3 sekundy.
 4.  zhasne po úspěšném resetování.
- B. Filtr byl vyměněn dříve než se indikátor  rozsvítí.**
1. Stiskněte a podržte  na 3 sekundy.
 2. Indikátor  bude 3 sekundy blikat.
 3.  zhasne po úspěšném resetování.

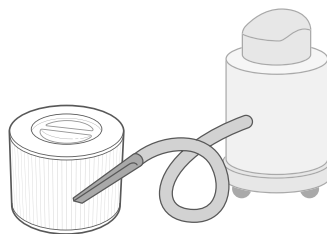

Obrázek 3.1

Filtr	Kdy vyčistit filtr	Jak vyčistit filtr	Kdy vyměnit filtr
Vnější filtr	Každé 2-4 týdny	Použijte měkký kartáč nebo hadici od vysavače [Obrázek 3.1]	6-8 měsíců
HEPA filtr a karbonový filtr	Tyto filtry nečistěte		

Kdy je potřeba vyměnit filtr?

Tento filtr by měl být měněn každých 6-8 měsíců v závislosti na tom, jak často čističku vzduchu používáte. Používání čističky vzduchu v prostředí s relativně vysokým znečištěním může znamenat, že budete muset filtr vyměňovat častěji, i když indikátor kontroly filtru nesvíí.

Vyměnit filtr bude potřeba v případě, že si všimnete:

- Zvýšené hlučnosti, když je čistička vzduchu zapnutá
- Sníženého proudění vzduchu
- Neobvyklých pachů
- Viditelně ucpaného filtru

Poznámka:

- Aby byl výkon vaší čističky zachován, používejte **pouze** originální filtry Leovit.
- Po výměně filtru nezapomeňte resetovat indikátor kontroly filtru (viz strana 14).

Čištění laserového senzoru prachu AirSight Plus

Laserový prachový senzor AirSight Plus může být zablokován prachem, což ovlivňuje přesnost senzoru. Čidlo čistíte každé 3 měsíce. Používání čističky vzduchu v prostředí s větším množstvím prachu může znamenat, že budete muset čidlo čistit častěji.

1. Odpojte čističku vzduchu ze zásuvky.
2. Umístěte konec hadice od vysavače na otvory senzoru. **[Obrázek 3.3]**
3. Zapněte vysavač alespoň na 10 sekund, abyste odstranili prach.

Výměna filtru

1. Odpojte čističku vzduchu ze zásuvky. Otočte čističku vzduchu vzhůru nohama a sejměte kryt filtru (viz sekce **Začínáme**, strana 7).
2. Odstraňte starý filtr.
3. Odstraňte veškerý zbývající prach nebo vlasy uvnitř čističky pomocí hadice vysavače. **Nepoužívejte** vodu ani jiné tekutiny k čištění čističky vzduchu. **[Obrázek 3.2]**
4. Rozbalte nový filtr z plastového obalu a vložte ho do čističky (viz sekce **Začínáme**, strana 7).
5. Nasadte kryt filtru. Zapojte čističku vzduchu do zásuvky.
6. Resetujte indikátor kontroly filtru (viz strana 14).

Skladování

Pokud čističku vzduchu delší dobu nepoužíváte, zabalte čističku i filtr do plastových obalů a skladujte je na suchém místě, aby nedošlo k poškození vlhkostí.

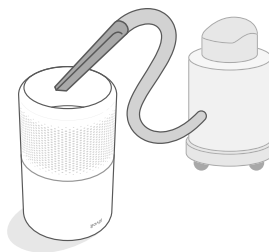

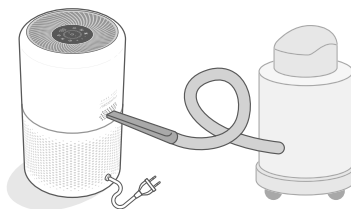

Obrázek 3.2



Obrázek 3.3

ODSTRAŇOVÁNÍ PROBLÉMŮ

Porucha	Možné řešení
Čistička vzduchu se nezapne ani nereaguje na ovládací prvky tlačítek.	Zkontrolujte, zda je čistička vzduchu zapojená do zásuvky.
	Zkontrolujte, zda není poškozený napájecí kabel. Pokud ano, přestaňte čističku vzduchu používat a obraťte se na zákaznickou podporu (viz strana 20).
	Zapojte čističku vzduchu do jiné zásuvky.
	Čistička vzduchu nefunguje správně. Kontaktujte zákaznickou podporu (viz strana 20).
Průtok vzduchu je výrazně snížen.	Ujistěte se, že je filtr vyndaný z plastového obalu a řádně umístěn (viz strana 7).
	Klikněte na tlačítko intenzity výkonu pro zvýšení výkonu.
	Ujistěte se, že na všech stranách čističky vzduchu je alespoň 38 cm volného prostoru.
	Vnější filtr může být ucpan velkými částicemi, jako jsou žmolky nebo vlasy, které blokují proudění vzduchu. Vyčistěte vnější filtr (strana 14).
	Vyměňte filtr (viz strana 15).
Čistička vzduchu vydává neobvyklý hluk.	Ujistěte se, že je filtr vyndaný z plastového obalu a řádně umístěn (viz strana 7).
	Zajistěte, aby byla čistička vzduchu umístěna na tvrdém rovném povrchu.
	Vyměňte filtr (viz strana 15).
	Čistička vzduchu může být poškozená nebo může být uvnitř cizí předmět. Přestaňte čističku vzduchu používat a kontaktujte zákaznickou podporu (viz strana 20). Neopravujte čističku vzduchu.
Čistička vzduchu divně zapáchá.	Vyčistěte filtr nebo ho v případě potřeby vyměňte.
	Kontaktujte zákaznickou podporu (viz strana 20).
	Nepoužívejte čističku vzduchu v místnosti s vysokou vlhkostí nebo v blízkosti difuzérů na esenciální oleje.

Porucha	Možné řešení
Špatná kvalita čištění vzduchu.	<p>Stiskněte tlačítko intenzity výkonu pro zvýšení výkonu.</p> <p>Ujistěte se, že po stranách nebo v horní části čističky vzduchu (vstup nebo výstup) neblokuje žádné předměty.</p> <p>Ujistěte se, že je filtr vyjmut z plastového obalu a řádně umístěn (viz strana 7).</p> <p>Při používání čističky vzduchu zavřete dveře a okna.</p> <p>Pokud je místnost větší než 50 m², čištění vzduchu bude trvat déle. Čistička vzduchu nemusí být ve výrazně větších místnostech tak účinná.</p> <p>Vyměňte filtr (viz strana 15).</p>
 stále svítí po výměně filtru.	Resetujte indikátor kontroly filtru (viz strana 14).
 se nerozsvítilo ani po 8 měsících používání.	Indikátor kontroly filtru upozorňuje na to, abyste zkontrolovali filtr a rozsvítí se podle toho, jak moc byla čistička vzduchu používána (viz strana 14). Pokud čističku vzduchu nepoužíváte často, indikátor kontroly filtru se rozsvítí později.
 se rozsvítilo dříve než po 6 měsících používání.	Indikátor kontroly filtru upozorňuje na to, abyste zkontrolovali filtr a rozsvítí se podle toho, jak moc byla čistička vzduchu používána (viz strana 14). Pokud čističku vzduchu nepoužíváte často, indikátor kontroly filtru se rozsvítí dříve.
Indikátor kvality vzduchu svítí červeně.	<p>Laserový prachový senzor AirSight Plus bude pravděpodobně nutné vyčistit (viz strana 15).</p> <p>Pokud v blízkosti čističky vzduchu používáte ultrazvukový zvlhčovač, mlha může ovlivnit přesnost laserového senzoru prachu AirSight Plus. Senzor detekuje velké částice mlhy a indikátor kvality vzduchu může zčervenat. Nepoužívejte v blízkosti čističky vzduchu ultrazvukový zvlhčovač nebo nepoužívejte automatický režim.</p>
Indikátor kvality vzduchu svítí modře, i když je kvalita vzduchu špatná.	Laserový prachový senzor AirSight Plus detekuje částice ve vzduchu, ale nedokáže detekovat plyn. Ujistěte se, že vzduch neznečišťuje plyn.
Na displeji se zobrazí chybový kód „E1“.	Motor selhal. Kontaktujte zákaznickou podporu (viz strana 20).

Pokud váš problém není výše uveden, prosím kontaktujte zákaznický servis (viz strana 20).

ODSTRAŇOVÁNÍ PROBLÉMŮ V APLIKACI VESYNC

Moji čističku vzduchu nelze připojit v aplikaci VeSync.

- Během procesu instalace musíte být v zabezpečené 2,4GHz síti WiFi. Zkontrolujte, zda síť funguje správně.
- Zkontrolujte, zda je zadané heslo k WiFi správné.
 - Na začátku ani na konci hesla nesmí být mezery.
 - Otestujte heslo připojením jiného elektronického zařízení k routeru.
 - Pokud zadáváte SSID a heslo manuálně, znovu zkontrolujte, zda jsou správně zadány.
- Zkuste přesunout čističku vzduchu blíže k routeru. Váš telefon by měl být co nejbližší vaší čističce vzduchu.
- Umístěte router na vyšší místo, mimo překážky.
- Ujistěte se, že vaše čistička vzduchu a router nejsou v blízkosti spotřebičů jako jsou mikrovlnné trouby, ledničky, elektronická zařízení atd.), aby nedošlo k rušení signálu.
- Pokud používáte VPN, ujistěte se, že je při nastavování čističky vzduchu vypnutá.
- Zakažte ověřování portálu pro svou síť WiFi. Pokud je povoleno ověřování portálu, čistička vzduchu nebude mít přístup k vaší síti WiFi a nastavení se nezdaří.

Poznámka: Ověřování portálu znamená, že se budete moci před použitím internetu přihlásit k síti WiFi prostřednictvím webové stránky.

Moje čistička vzduchu je offline.

- Ujistěte se, že je čistička vzduchu zapojená do zásuvky a napájena ze sítě. Poté obnovte menu VeSync přejetím prstem dolů z horní části obrazovky.
- Ujistěte se, že je váš router připojen k internetu a síťové připojení telefonu funguje.
- Odstraňte offline čističku vzduchu z aplikace VeSync. Přejedte prstem zprava doleva (iOS®) nebo stiskněte a podržte (Android™), poté klepněte na **Odstranit**. Překonfigurujte čističku vzduchu pomocí aplikace VeSync.

Poznámka: Výpadky proudu, výpadky internetu nebo změna WiFi routerů mohou způsobit, že se čistička vzduchu přepne do režimu offline.

Pokud není váš problém výše uveden, prosím kontaktujte zákaznickou podporu (viz strana 20).

O VÝROBCÍCH SOUVISEJÍCÍCH S ENERGIÍ

Výrobek v souladu se směrnicí 2009/125/ES o požadavcích na eko design pro energeticky významné výrobky je v souladu s následujícími normami nebo dokumenty: Nařízení (ES) č. 1275/2008, ve znění nařízení (EU) č. 801/2013.

Požadované informace o stavu napájení	Síťový pohotovostní režim
Spotřeba energie ve specifikovaném režimu napájení, na vstupu 230V/50Hz	$\leq 2.0 \text{ W}$
Doba, po které se zařízení automaticky přepne do režimu	Ihned
Postupy deaktivace/aktivace síťového portu	Odpojením zařízení od WiFi deaktivujete síť WiFi. Připojením zařízení k WiFi aktivuje síť WiFi.
Síťový pohotovostní režim: Když je síť WiFi aktivována, stiskněte a podržte tlačítko zapnutí/vypnutí a zařízení se okamžitě přepne do síťového pohotovostního režimu.	

ZÁKAZNICKÁ PODPORA

Pokud máte nějaké dotazy nebo obavy týkající se vašeho nového produktu, kontaktujte naši zákaznickou podporu.

Email: info@tygotec.eu

*Než budete kontaktovat zákaznickou podporu, připravte si číslo objednávky nebo faktury.